

Druckluftnagler Typ 92/25-553 FLARE

deutsch

- [1] Abmessungen: L = 228; H = 178 B = 46 mm;
- [2] Gewicht: 1,44 kg.
- [3] Zulässiger Luftdruck: 6 bar,
- [4] empfohlener Betriebsdruck: 5 - 6 bar.
- [5] Luftverbrauch pro Eintreibvorgang bei 6 bar: 0,45 l freie Luft.
- [6] Eintreibgegenstand: Industrieklammern Typ 92 in den Längen von 10 bis 55 mm.
- [7] A-bewerteter Einzelereignis-Schalleistungspegel $L_{Wa,1s} = 88$ dB
- [8] A-bewerteter Einzelereignis-Emission Schalldruckpegel am Arbeitsplatz $L_{pA,1s} = 80$ dB
- [9] *Vibrationskennwert liegt unter der Deklarationsgrenze.
- [10] Magazinart: Unterlader
- [11] Ladekapazität: min 120 Klammern
- [12] Luftanschluß: 9 bis 10 mm Nennweite

Diese Ersatzteilliste/Servicehinweise bilden mit dem beiliegenden Benutzer-Handbuch die Betriebsanleitung. Bitte vor Inbetriebnahme aufmerksam lesen und Sicherheitshinweise unbedingt beachten.

Austausch von Verschleißteilen

Achtung: Gerät von der Pneumatik-Druckquelle trennen. Klammermagazin entleeren.

Austausch des Treibers

Schraubkappe herausdrehen, Feder und Hauptventilkörper entnehmen (Bild 1). Das Gerät umdrehen und durch leichte Schläge auf eine Holzunterlage die Treiber-Kolbeneinheit vorsichtig herausklopfen (Bild 2). Den Stift 13300174 und die Spannhülse 13300558 mittels Durchschlag soweit herausdrücken, daß sich der Treiber austauschen läßt (Bild 3). Verwenden Sie die Hilfsvorrichtung "Montageklotz" 14401092. Die Befestigung der Kappe muß mit einem Drehschrauber erfolgen, bei dem das Drehmoment auf 8 Nm eingestellt ist.

Auswechseln des Kolben O-Ringes

Siehe Beschreibung "Auswechseln des Treibers", dann O-Ring 13300078 austauschen und mit O-Ring-Fett 13301706 oder mit Öl 13301708 einsetzen.

Auswechseln des Puffers

Siehe Beschreibung "Auswechseln des Treibers". Mit einem kleinen Schraubendreher den O-Ring 13300150 demontieren (Bild 4), dann den Puffer mit dem Zylinder von unten herausdrücken. Bei der Montage die Teile mit O-Ring-Fett oder Öl wieder einsetzen und auf richtigen Sitz achten (Bild 5).

Austausch von Zugfeder und Schubkasten

Zylinderschraube 13301106 lösen und den Anschlag 14404299 abnehmen (Bild 8). Den Unterschieber nach hinten aus der Abdeckschiene herausziehen (Bild 6). Dann neue Zugfeder 14405275 in den Schubkasten haken, unter die Umlenkrolle im Unterschieber nach hinten führen und einhaken (Bild 7).

Auswechseln der Ventil-O-Ringe

Kappe herausdrehen, Hauptventil entnehmen. Die einem stärkeren Verschleiß unterworfenen O-Ringe 13300055 und 13300013 sollten komplett ausgetauscht werden und mit O-Ring Fett 13301706 oder Öl 13301708 wieder eingesetzt werden.

1

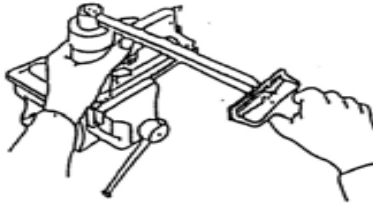

2

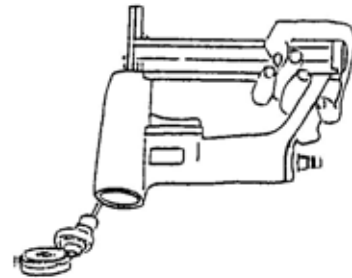

3

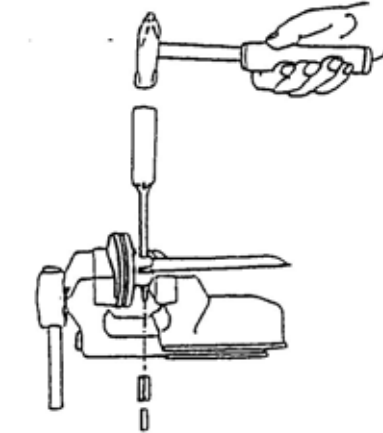

4

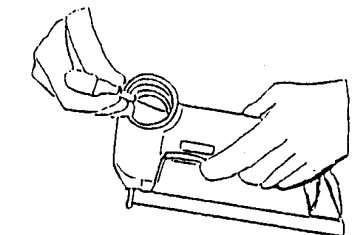

Pneumatic Stapler 92/25-553 FLARE

English

This Spare parts list/service instructions and the enclosed Operator's Manual constitute the Operating Instructions. Before using read both and strictly observe safety instructions.

In the German section of the spare parts list the technical data are listed under codes [] (also see User Manual).

Replacing wearing parts

Attention: Disconnect the device from the pneumatic pressure source. Empty the staple magazine.

Replacing the driver

Unscrew the screw cap, remove spring and main valve (fig. 1). Turn the device round and carefully knock out the driver-piston unit by tapping it gently against a wooden base (fig. 2). With a pin punch tap out pin 13300174 and split pin 13300558. Use mounting block 14401092. The driver blade can then be removed. Replacement of the blade is a reversal of the above procedure (fig. 3). The cap must be fixed with a screwdriver set to a tightening torque of 8 Nm.

Replacing the piston O-ring

See description "Replacing the driver", then replace O-ring 13300078 (fig. 3) and insert with O-ring grease 13301706 or oil 13301708

Replacing the buffer

See description "Replacing the driver". Dismantle the O-ring 13300150 using a small screwdriver (fig. 4), then push out the buffer with the cylinder from below. When reassembling the device insert the parts with O-ring grease or oil, ensuring that they are positioned correctly (fig. 5).

Replacing the tension spring and the feed box.

Release the cheese head screw 13301106 and remove the stop 14404299 (figure 8). Pull the lower slide backwards out of the cover rail (figure 6). Then hook the new tension spring 14405275 into the feed box, guide it backwards under the deflection roller in the lower slide and hook it into place (figure 7).

Replacing the valve O-rings

Unscrew the cap, remove main valve. The O-rings 13300055 and 13300013 which are subject to greater wear should be replaced entirely and new ones inserted with O-ring grease 13301706 or oil 13301708

Agrafeuse pneumatique 92/25-553 FLARE

français

Instructions de montage et entretien

Cette Nomenclature des pièces détachées et instructions de montage et le Manuel de l'utilisateur font partie du Mode d'Emploi. Avant utilisation veuillez les lire attentivement.

La partie en langue allemande contient les caractéristiques techniques avec des références [] (voir manuel d'instruction).

Remplacement des pièces d'usure

Attention: séparer l'appareil de la source de pression pneumatique, vider le magasin d'agrafes.

Remplacement du chassoir

Dévisser la chape, retirer le ressort et le corps de la vanne principale (figure 1). Tourner l'appareil et frapper légèrement sur un support en bois pour retirer l'unité à piston du chassoir (figure 2). Chasser l'axe 13300174 et la douille fendue 13300558 avec un mandrin afin de pouvoir enlever le marteau (fig. 3) Utiliser l'outil adapté 14401092. Fixer la chape avec un étau dont le moment de serrage est réglé à 8 Nm.

Remplacement du joint torique du piston

Voir description "Remplacement du chassoir", puis remplacer le joint torique 13300078 (figure 3) et utiliser de la graisse pour joints toriques 13301706 ou de l'huile 13301708

Remplacement du tampon

Voir description "Remplacement du chassoir". Avec un petit tournevis, démonter le joint torique 13300150, puis (figure 4), par le bas, sortir le tampon avec le cylindre en appuyant dessus. Lors du montage, remettre les pièces avec de la graisse pour joints toriques ou de l'huile et veiller au bon logement (figure 5).

Remplacement du ressort de traction et du tiroir

Dévisser la vis de culasse 13301106 et retirer le taquet le butoir 14404299 (ill. 8). Tirer le curseur inférieur de la bande de recouvrement en le dirigeant vers l'arrière (ill. 6) Ensuite, accrocher le nouveau ressort 14405275 dans le tiroir, le guider vers l'arrière dans le curseur inférieur sous la poulie de guidage et l'enclencher (ill. 7).

Remplacement des joints toriques de la vanne

Dévisser la chape. Retirer la vanne principale. Remplacer intégralement les joints toriques 13300055 et 13300013 soumis à une forte usure et en installer avec de la graisse 13301706 ou de l'huile 13301708

Grapadora neumática 92/25-553 FLARE

español

Esta Lista de piezas e instrucciones de mantenimiento son partes - junto con las Instrucciones para el operario - de las normas de trabajo. Antes del utilizo deben leerse detenidamente dichas instrucciones y atender las instrucciones de seguridad.

En la parte alemana de la lista de repuestos figuran datos técnicos bajo cifras características []. (Véase también el manual de usuario.)

Recambio de piezas de desgaste

Atención: Separar el aparato de la fuente de presión neumática. Vaciar el cargador de grapas.

Recambio del hincador

Desenroscar la caperuza desenroscable y retirar el muelle y el cuerpo de la válvula principal (ilustración 1). Dar la vuelta al aparato y sacar cuidadosamente a golpecitos la unidad hincador/émbolo, golpeando el equipo ligeramente sobre una base de madera (ilustración 2). Sacar la spina 13300174 y el pasador elástico 13300558 con un punzón, hasta que pueda cambiarse la lengüeta (fig. 3). Utilice el dispositivo auxiliar "Taco de montaje 14401092". Asegurar la caperuza mediante un destornillador cuyo par de fuerzas esté ajustado en 8 Nm.

Recambio de la junta toroidal del émbolo

Véase la descripción "Recambio del Hincador" y recambiar a continuación la junta toroidal 13300078 (ilustración 3) montándola con grasa para juntas toroidales 13301706 o con Aceite 13301708

Recambio del amortiguador

Véase la descripción "Recambio del Hincador". Desmontar la junta toroidal 13300150 mediante (ilustración 4) un pequeño destornillador y apretar hacia afuera el amortiguador con el cilindro desde abajo. Al efectuar el montaje, volver a colocar las piezas con grasa para juntas toroidales o aceite, cuidando de que asienten perfectamente (ilustración 5).

Intercambio de muelle de tracción y caja de empuje.

Soltar el tornillo cilíndrico 13301106 y quitar el tope 14404299 (Imagen 8). Sacar el empujador inferior de la banda de recubrimiento tirando hacia atrás (Imagen 6). Enganchar un nuevo muelle de tracción 14405275 en la caja de empuje, llevarlo hacia atrás por debajo del rollo de reenvío en el empujador inferior y engancharlo (Imagen 7).

Recambio de las juntas toroidales de válvula

Desenroscar la caperuza y retirar la válvula principal. Es conveniente reemplazar las juntas toroidales 13300055 y 13300013 completamente, ya que están sujetas a un mayor desgaste. Colocar las nuevas juntas con grasa para juntas toroidales 13301706 ó aceite 13301708.

Fissatrice pneumatica 92/25-553 FLARE

italiano

La Lista ricambi/istruzioni di manutenzione e l'allegato Manuale per l'utilizzatore costituiscono le istruzioni per l'uso. Leggere attentamente prima di utilizzare la fissatrice e rispettare assolutamente le norme di sicurezza riportate.

Sostituzione delle parti di usura

Nella parte tedesca della distinta pezzi di ricambio, dati tecnici sono evidenziati tra parentesi quadre [], (cfr. anche il manuale per l'operatore).

Sostituzione di parti soggette ad usura

Attenzione: staccare l'apparecchio della sorgente di pressione pneumatica, vuotare il caricatore fascette.

Sostituzione del driver

Svitare il tappo a vite, prelevare la molla ed il corpo della valvola principale (Fig.1). Girare l'apparecchio e tramite colpetti sulla base di legno fare uscire attentamente l'unità driver-pistone (Fig.2). Spingere in fuori la spina 13300174 e la boccola espansione 13300558 a mezzo di un punteruolo per quanto sufficiente a permettere la sostituzione della lama (fig. 3). Utilizzare allo scopo l'attrezzatura speciale 14401092. Il tappo deve essere fissato con un cacciavite, tramite il quale viene regolato un momento torcente pari a 8 Nm.

Sostituzione dell'O-Ring del pistone

Vedere descrizione "Sostituzione del driver", quindi sostituire l'O-Ring 13300078 inserendovi l'O-Ring con grasso 13301706 con olio 13301708.

Sostituzione dell'ammortizzatore

Vedere descrizione "Sostituzione del driver". Smontare l'O-Ring 13300150 con l'aiuto di un piccolo cacciavite (Fig 4), quindi spingere fuori l'ammortizzatore dal basso insieme al cilindro. Per l'assemblaggio inserire nuovamente le parti usando il grasso o l'olio, riponendole attentamente nell'esatta posizione (Fig. 5).

Sostituzione di molla di trazione e cassetto dipinta.

Svitare la vite cilindrica 13301106 e togliere l'arresto 14404299 (figura 8). Estrarre posteriormente il cursore inferiore dalla barra di copertura (figura 6). Agganciare quindi la nuova molla di trazione 14405275 nel cassetto di spinta, inserirla sotto al rullo di rinvio nel cursore inferiore e agganciarla (figura 7).

Sostituzione degli O-Ring della valvola

Svitare il tappo. Estrarre la valvola principale. Gli O-Ring 13300055 e 13300013 usurati dovranno essere sostituiti con O-Ring ingrassati 13301706 oliati 13301708.

Luchtduktacker Type 92/25-553 FLARE

Nederlands

Deze onderdelenlijst en service-instructie vormt één geheel met bijgaand instructieboekje en de gebruiksaanwijzing. Lees het zorgvuldig voordat het apparaat in gebruik wordt genomen en houd u strikt aan de veiligheidsvoorschriften.

In het Duitse gedeelte van de reserve-onderdelenlijst staan technische specificaties onder codenummers []. (Zie ook het bedieningshandboek).

Het vervangen van slijfonderdelen

Let op: Het apparaat van de pneumatische drukbron scheiden, nietemagazijn leegmaken.

Vervangen van de drijver

Schroefkapje eruit draaien, veer en hoofdventieleenheid eruit nemen (afbeelding 1). Het apparaat omdraaien en door lichte slagen op de drijver-zuigereenheid er voorzichtig uitkloppen (afbeelding 2). De pen 13300174 en de spanhuls 13300558 d.m.v. een doorslag veer eruitdrukken, dat het slagmes vervangen kan worden (afb.3). Gebruik het hulpstuk 14401092 om beschadiging te voorkomen. De bevestiging van het kapje moet worden uitgevoerd met een boorschroever, waarbij het koppel op 8 Nm is ingesteld.

Vervangen van de zuiger O-ring

Zie beschrijving "Vervangen van de drijver", dan O-ring 13300078 vervangen en met O-ring vet 13301706 of met olie 13301708 aanbrengen.

Vervangen van de buffer

Zie beschrijving "Vervangen van de drijver". Met een kleine schroevendraaier de O-ring 13300150 demonteren (afbeelding 4), vervolgens de buffer met de cilinder er van onder uitdrukken. Bij de montage de delen met O-ring vet of olie weer aanbrengen en op correcte bevestiging letten (afbeelding 5).

Verwisselen van trekveer en schuifkast.

Cilinderkopschroef 13301106 losdraaien en de aanslag 14404299 er afnemen (afbeelding 8). De onderschuif naar achteren uit de afdekrail eruit trekken (afbeelding 6). De nieuwe trekveer 14405275 in de schuifkast haken, onder de omkeerrol in de onderschuifinrichting naar achter leiden en inhaken (afbeelding 7).

Vervangen van de ventiel O-ringen

Kapje eruit draaien, hoofdventiel eruit nemen. De aan sterkere slijtage onderhevige O-ringen 13300055 en 13300013 dienen compleet te worden vervangen en met O-ring vet 13301706 of olie 13301708 weer te worden aangebracht

Trykluftsmaskine type 92/25-553 FLARE

Dansk

Denne reservedelsliste/disse serviceoplysninger udgør sammen med vedlagte brugerhåndbog driftsvejledningen. Dette materiale bedes de venligst gennemlæse omhyggeligt samt ubetinget iagttagelse sikkerhedsoplysningerne for ibrugtagningen.

I den tyske del af reservedelslisten står tekniske data under identifikationsnumre []. Udskiftning af sliddele

Bemærk: Apparatet adskilles fra pneumatik-trykkilden. Klammermagasinet tømmes.

Udskiftning af drivdornen

Skruekappen drejes ud, fjeder og hovedventillegemme tages ud (illustration 1). Apparatet vendes om og med lette slag mod et træunderlag bankes drivdornstempelensheden forsigtigt ud (illustration 2). Stiften 13300174 og spændetyllen 13300558 trykkes så langt ud, at drivdornen lader sig udskifte (illustration 3). Anvend hjælpeanordningen „Montageklods“ 14401092. Fastgørelsen af kappen skal ske ved hjælp af en momentskruetrækker, hvis moment er indstillet på 8 Nm.

Udskiftning af stempel-O-ringen

Se beskrivelsen "Udskiftning af drivdornen", så udskiftes O-ring 13300078 og den nye indsættes med O-ringsfedt 13301706 eller med olie 13301708

5

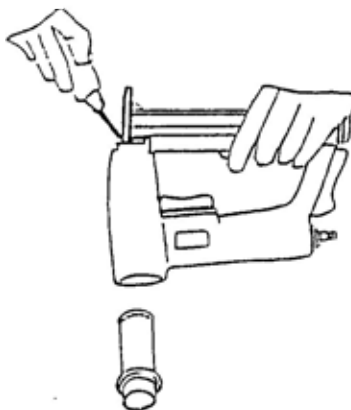

6

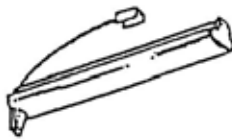

7



8

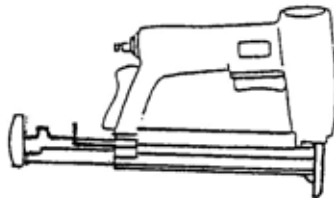

Udskiftning af pufferen

Se beskrivelsen "Udskiftning af drivdornen". O-ring 13300150 afmonteres med en lille skruetrækker (illustration 4), derefter trykkes pufferen med cylinderen ud nedefra. Ved monteringen indsættes delene med O-ringsfedt eller olie igen; pas på, at de sidder på rette måde (illustration 5).

Udskiftning af trækfjeder og trykkasse

Cylinderskrue 13301106 løsnes og anslaget 14404299 tages aff (illustration 8). Underskyderen trækkes bagud ud af afdekningskinnen (illustration 6). Derpå hages ny trækfjeder 14405275 ind i trykkassen, føres bagud under styrerullen i underskyderen og hages ind (illustration 7).

Udskiftning af ventil-O-ringe

Kappe drejes ud, hovedventil tages ud. O-ringene 13300055 og 13300013, der er udsat for et stærkere slid, bør udskiftes komplet og nye indsættes med O-ringsfedt 13301706 eller olie 13301708

Trykluftdriven spikpistol typ 92/25-553 FLARE

Svensk

Denna reservdelista/serviceanvisningar utgör en bruksanvisning i förening med bifogade handbok. Läs noggrant igenom anvisningarna innan pistolen tas i drift och följ säkerhetsanvisningarna!

I den tyska delen av reservdelisatan finns de tekniska uppgifterna vid kodnummer []. Byta ut förslitningsdelar

Byte av sliddetaljer

Varning: Bryt apparatens anslutning till tryckluftskällan och tøm klammermagasinet.

Byte av drivstykke

Gånga ur ändstycket och lyft ut fjäder och huvudventilkropp (bild 1). Vänd på apparaten och driv med försiktiga slag mot ett underlägg av trä ut drivstykke-kolvenheten (bild 2). Driv med ett dorn ut stiftet 13300174 och spännhysan 13300558 så långt att drivningen kan bytas (bild 3). Använd härvid hjälpverktøget "Montageklods" 14401092. Gånga i och dra ändstycket med momenttryckel inställd på 8 Nm.

Byte av kolvens O ring

Följ beskrivningen under "Byte av drivstykke". Vid byte av O ring 13300078 ska O ringfett 13301706 eller olja 13301708 appliceras på den nya O ringen.

Byte av buffertstykke

Följ beskrivningen under "Byte av drivstykke". Ta loss O ring 13300150 med hjälp av en liten (bild 4)skruvmejsel och tryck sedan underifrån ut buffertstykke med cylinder. Samtliga detaljer ska före återmontering smörjas med O ringfett eller olja. Kontrollera att detaljerna förs till rätt monteringsläge (bild 5).

Byte av dragfjäder och slidbox

Lossa den cylindriska skruven 13301106 och lyft av anslaget 14404299 (bild 8). Dra ut undersliden bakåt ur tåckskenan (bild 6). Haka fast en ny dragfjäder 14405275 i slidboxen, för den därefter bakåt under bryttrullen i undersliden och haka fast den (bild 7).

Byte av ventilens O-ringar

Gånga ur ändstycket och lyft ut huvudventilen. O ringarna 13300055 och 13300013 är utsatta för förstärkt slitage och bör därför bytas komplett. Applicera O ringfett 13301706 eller smörjolja 13301708 före återmontering.

Paineilmanalauskuone tyyppi 92/25-553 FLARE

Suomed

Tämä varaosalista/huolto-ohjeet muodostavat käyttäjäkäsikirjan kanssa tuotteen käyttöohjeet. Lue käyttöohjeet huolellisesti ennen tuotteen käyttöönottoa ja noudata ehdottomasti turvallisuusohjeita.

Varaosalistan saksankielisessä osassa ovat tekniset tiedot merkitty tunnusnumeroin []. Kuluvien osien vaihto

Kuluvien osien vaihto

Huomio: Irrota laite paineilmalähteestä, tyhjennä naulamakasiini.

Ohjaimen vaihto

Kierrä irti kierrekansi, poista jousi ja pääventtiilirunko (kuva 1). Kaännä laite ja ravista ohjain-mäntäyksikkö varovasti ulos lyömällä kevyesti puualustaa vasten (kuva 2). Paina puikko 13300174 ja kiinnityshylsy 13300558 lävistimen avulla niin pitkälle ulos, että voit vaihtaa ohjaimen (kuva 3). Käytä apulaitetta "asennuspölkky" 14401092. Suojus on kiinnitettävä ruuvitalalla, jonka väntömomentti on säädetty 8 Nm:iin.

Männän O-renkaiden vaihto

Ks. kuvaus "Ohjaimen vaihto", tämän jälkeen vaihda O-rengas 13300078, voitele kevyesti O-rengasrasvalla 13301706 tai oljyllä 13301708 ja aseta paikoilleen.

Iskunvaimentimen vaihto

Katso kuvausta "Ohjaimen vaihto". Irrota O-rengas 13300150 pienen ruuvitalan avulla (kuva 4), tämän jälkeen paina iskunvaimennin ja sylinteri alhaalta päin irti. Voitele O-rengasrasvalla tai oljyllä, aseta paikoilleen ja tarkista oikea asento (kuva 5).

Vetojousen ja vetolaatikon vaihto

Irrota lieriöruuvi 13301106 ja poista vaste 14404299 (kuva 8). Vedä alaluisti taaksepäin ulos peitekiskosta (kuva 6). Tämän jälkeen kiinnitä uusi vetojousi 14405275 vetolaatikoon, ohjaa se taakse alaluistissa olevan kääntörullan allitse ja kiinnitä paikoilleen (kuva 7).

Venttiilin O-renkaiden vaihto

Kierrä suojus irti. Poista pääventtiili. Vaihda kokonaan kaikki kovan kulutuksen alaiset O-renkaat 13300055 ja 13300013; voitele ne O-rengasrasvalla 13301706 tai oljyllä 13301708 ja kiinnitä paikoilleen.

Niniejsza lista części zamiennych i wskazówki serwisowe tworzą wraz z załączonym podręcznikiem użytkownika instrukcję obsługi urządzenia. Przed rozpoczęciem użytkowania urządzenia należy uważnie przeczytać instrukcję i zastosować się bezwzględnie do odpowiednich zasad bezpieczeństwa.

Wymiana części zużywających się

Uwaga: Urządzenie odciąć od źródła sprężonego powietrza, opróżnić magazynek klamer.

Wymiana jednostki napędowej

Wykręcić nasadkę nakręcaną, wyjąć sprężynę i korpus zaworu (ilustr. 1). Odwrócić urządzenie i lekko stukając o drewniany przedmiot wysunąć jednostkę napędową urządzenia (ilustr. 2). Trzpień, 13300174, i tuleję mocującą, 13300558 wypchnąć przy pomocy przebijaka na tyle, aby jednostkę napędową można było wymienić (ilustr. 3). Zastosować element pomocniczy „kloc montażowy” 14401092. Nasadkę należy zamocować przy pomocy wkrętaka obrotowego, którego moment dociągu jest ustawiony na wartość 8 Nm.

Wymiana uszczelki pierścieniowej tłoka

Zob. opis w punkcie „Wymiana jednostki napędowej”; następnie wyjąć uszczelkę pierścieniową, 13300078 i założyć nową uszczelkę, posmarowaną smarem do uszczelki pierścieniowych lub olejem 13301706.

Wymiana bufora

Zob. opis w punkcie „Wymiana jednostki napędowej”; następnie przy pomocy niewielkiego śrubokrętu zdemontować uszczelkę pierścieniową, 13300150 (ilustr. 4), a następnie wypchnąć od dołu bufor i cylinder. Przy montażu założyć nowe części posmarowane smarem do uszczelki pierścieniowych lub olejem, uważając na ich prawidłowe pozycje (ilustr. 5).

Wymiana sprężyny naciągowej i sanek posuwowych

Zderzak, 14404299, wypchnąć popychaczem w kierunku większej średnicy (ilustr. 7). Popychacz dolny wyciągnąć z szyny zamykającej, pociągając go do tyłu. Zdemontować element zamykający, 14406354. Sprężynę naciagową odciąć z szyny zamykającej i wyjąć wraz z sankami posuwowymi. Nową sprężynę najpierw zacząć do sanek posuwowych, a następnie poprowadzić do tyłu pod walki zwrotne w popychaczu dolnym i zacząć (ilustr. 8).

Wymiana zaworowych uszczelki pierścieniowych

Wykręcić nasadkę. Wyjąć zawór główny. Poddawane silniejszym obciążeniom uszczelki pierścieniowe, 13300055 i 13300013, należy wymienić w komplecie; założyć nowe uszczelki, posmarowane smarem do uszczelki pierścieniowych lub olejem 13301706.

1	O-Ring	13300002	21	Stift	14404260	34	Zylinder	14405642	46	Abdeckschiene	14404309
2	O-ring	13300013		Pin			Cylinder			Cover	
3	Joint torique	13300018		Axe			Cylindre			Rail de couverture	
4	Aro tórico	13300021		Pasador			Cilindro			Tapa cargador	
5	O-ring	13300024									
6	O-ring	13300025									
7		13300078	22	Abschlussstück	14406321	35	Ventilabdeckung	14404287	48	Kolben	14404312
8		13300150		End piece			Valve cap			Piston	
61		13300080		Pièce queue			Capuchon de soupape			Piston	
				Pieza final			Tapa valvula				
9	Stift	13300174	23	Schenkelfeder	14404266	36	Auslöser	14404289	49	Treiber	14404314
	Pin			Leg spring			Trigger			Driver blade	
	Axe			Ressort à branches			Levier de détente			Marteau	
	Pasador			Muelle en pata			Gatillo de disparo			Lengueta	
10	Spannhülse	13300258	24	Sperrklinke	14405385	37	Zwischenhülse	14404291	50	Zylinderstift	13300287
	Split pin			Locking pawl			Valve, intermediate			Pin	
	Douille fendue			Cliquet			Arbre intermédiaire			Axe	
	Pasador elastico			Trinquete de cierre			Valvula intermedio cilindro			Pasador	
11	Sicherungsring	13300353	25	Klinkenabdeckung	14405386	38	Ventilbuchse	14404292	52	Zylinderstift	13300297
	Circlip			Cover			Valve bush			Pin	
	Clips			Cache			Douille de soupape			Axe	
	Aro de seguridad			Tapa			Casquillo valvula			Pasador	
12	Druckfeder	13300916	26	Werkzeug Teil 2	14404274	39	Auslaßring	14404293	53	Zylinderschraube	13301104
	Pressure spring			Back nose			Exhaust ring			Allan screw	
	Ressort à pression			Plaque arrière			Défecteur			Vis cylindrique	
	Muelle de presion			Placa guía posterior			Aro de descarga			Tornillo allen	
13	Zylinderschraube	13301104	27	Puffer	14404883	40	Unterschleiber	14407242	55	Gewindestift	13301319
14	Allen bolt	13301106		Bumper			Back nose assembly		56	Grub screw	13302826
15	Vis cylindrique	13301109		Amortisseur			Chargeur			Douille fendue	
	Tornillo allen			Amortiguador			Guía			Tornillo de presión	
16	Senkschraube	13301263	29	Gehäuse	14404280	41	Schubkasten	14406928	57	PU-Feder	14406961
	Countersunk bolt			Body			Feeder bar			PU-Spring	
	Vis creuse fraisée			Corps			Charlot			PU-Ressort	
	Tornillo avellanado			Cuerpo			Barra cargador			PU-Muelle	
17	Anschlußnippel	14000244	30	Kappenscheibe	14404281	42	Rolle	14404297	58	Spreizwerkzeug	14406945
	Air hose connector			Cap disc			Pulley			Outward clinch nose	
	Embout de raccordement			Rondelle du capuchon			Rouleau			Porte arrière	
	Conector de aire manguera			Arandela de cabeza			Rodillo			Remache externo	
18	Zugfeder	14405275	31	Kappe	14404282	43	Achse	14404298	59	Spreizstück	14406963
	Tension spring			Cap			Pin			Outward clinch	
	Ressort de traction			Capuchon			Axe			Porte arrière	
	Muelle de traccion			Cabeza			Eje			Divaricatore	
19	Dichtscheibe	14400063	32	Dichtscheibe	14404283	44	Anschlag	14404299	60	Druckstück	14406962
	Gasket			Gasket			Stop			Pressure piece	
	Douille			Douille			Butoir			Pièce de pression	
	Junta obturadora			Junta obturadora			Tope			Pieza de presión	
20	Schaltstift	14403738	33	Hauptventil	14406216	45	Dämpfer	14404300			
	Valve pin			Main valve			Damper				
	Bouton de commande			Soupape principale			Amortisseur				
	Pasador valvula			Valvula principal			Regulador				

Typ
Type
Tipo

92/25-553 FLARE (Art.-Nr. 12000450)

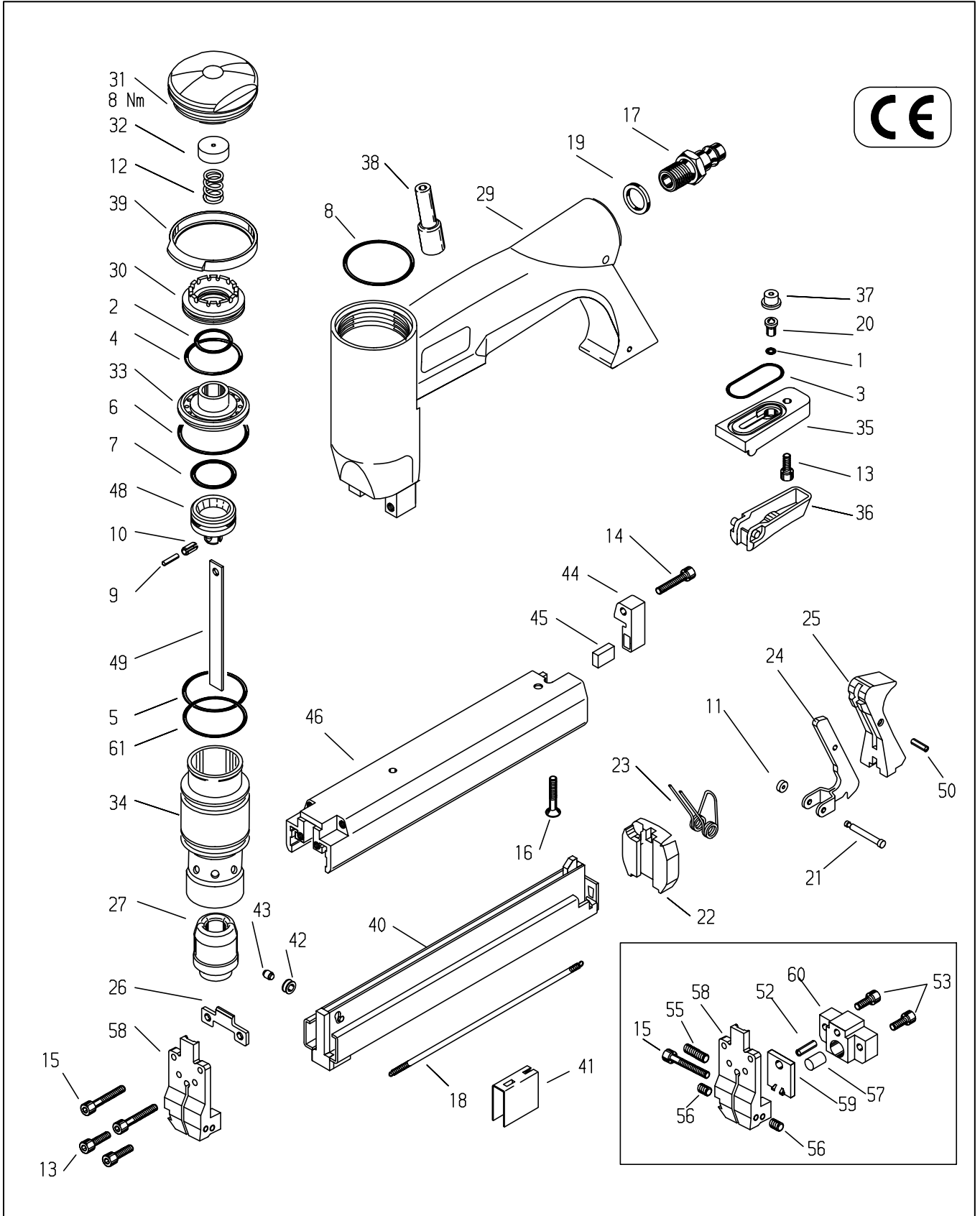

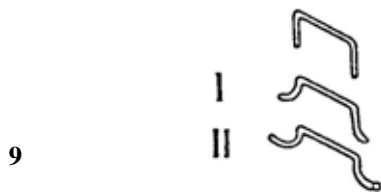

Deutsch

Das Einstellen der Spreizung wird durch die Zylinderschraube Pos. 15 und den Gewindestift Pos. 55 vorgenommen. **Um eine geringere Spreizung** (Bild 9; Beispiel 1) zu erreichen, wird die Zylinderschraube Pos. 15 gelöst, und durch Rechtsdrehen des Gewindestiftes Pos. 55 wird das Spreizwerkzeug auseinandergedrückt. Danach wird die Zylinderschraube Pos. 15 wieder leicht angezogen.

Um eine stärkere Spreizung (Bild 9; Beispiel 2) zu erreichen, wird der Gewindestift Pos. 55 etwas gelöst und durch Rechtsdrehen der Zylinderschraube Pos. 15 wird das Spreizwerkzeug zusammengedrückt.

Um eine ungleichmäßige Spreizung auszuschließen, wird das Spreizstück mittels der Gewindestifte Pos. 56 mittig einjustiert. Dabei darf aber das Spreizstück nicht zwischen den Gewindestiften Pos. 56 festgeklemmt werden.

English

The outward clinch must be adjusted with bolt Pos. 15 and threaded pin Pos. 55.

For a more vertical outward clinch (fig 9; as per figure 1) bolt Pos. 15 must be loosened and by turning clockwise threaded pin Pos. 55 the outward clinch tool opens. Then tighten bolt Pos. 15 softly.

For a more horizontal outward clinch (fig 9; as per figure 2) the threaded pin Pos. 55 must be loosened and by turning clockwise bolt Pos. 15 the outward clinch tool is pressed together.

In order to avoid a disproportionate clinch part must be centered by turning pins Pos. 56, however, part must not be drawn tightly into position by pins Pos. 56.

Français

Le réglage du cintrage s'effectue au moyen de la vis cylindrique Pos. 15 et de la vis tête creuse Pos. 55.

Pour un faible cintrage (fig. 9; schéma 1) : desserrer la vis cylindrique Pos. 15, visser la vis et rebloquer la vis Pos. 55.

Pour un cintrage plus important (fig. 9; schéma 2) : dévisser la vis Pos. 55, visser la vis jusqu'à obtention du cintrage désiré. Pos. 15

Dans les deux cas,

Pour avoir un cintrage symétrique, jouer sur les vis tout Pos. 56 en évitant le blocage de la porte arrière.

Espanol

La graduación del sistema "O.C." se conseguirá mediante Pos. 15 el perno y el pasador Pos. 55 roscado (figura 9).

Si desea que la grapa salga más vertical

(figura 9; 1) el perno Pos. 15 debe aflojarse y mover en el sentido de las agujas del reloj el pasador Pos. 55, en cuyo momento el sistema "O.C." se abre y para fijarlo se debe apretar suavemente el perno Pos. 15.

Si desea que la grapa salga más horizontal

(figura 9; 2) el pasador roscado Pos. 55 debe aflojarse y moviendo en el sentido de las agujas del reloj el perno Pos. 15 el sistema "O.C." se aprieta.

Para evitar una grapa con las patas desigualmente curvadas la pieza debe ajustarse centrándola por medio del pasador Pos. 56. De todas formas nunca se debe apretar la pieza con los pasadores Pos. 56

Italiano

Il dispositivo divaricatore può essere regolato operando sulla vite Pos. 15 e col perno Pos. 55

Per ottenere una divaricazione leggera

(fig. 9; esempio 1), la vite Pos. 15 deve essere allentata e girando in senso orario il perno Pos. 55 filettato il dispositivo si allarga. Dopo questa operazione, la vite Pos. 15 deve essere di nuovo leggermente stretta.

Per ottenere un divaricamento maggiore

(fig. 9; esempio 2), viene allentato il perno pos 55 filettato e girando in senso orario la vite Pos. 15, si ottiene il riavvicinamento del dispositivo.

Per evitare un effetto di divaricamento squilibrato, occorre posizionare direttamente nel centro il particolare a mezzo dei perni Pos. 56. Nel fare ciò, occorre evitare che il particolare rimanga incastrato tra i due perni filettati Pos. 56.

Niederland

Het instellen van de spreiding wordt met de cilinderkopschroef (Pos. 15) en de stifttap (Pos. 55) uitgevoerd.

Om een geringere spreiding (afbeelding 9; voorbeeld 1) te bereiken, wordt de cilinderkopschroef (Pos. 15) gelost en door het naar rechts draaien van de stifttap (Pos. 55) wordt het spreidwerktuig uit elkaar gedrukt. Daarna wordt de cilinderkopschroef (Pos. 15) opnieuw lichtjes aangezet.

Om een sterkere spreiding (afbeelding 9; voorbeeld 2) te bereiken, wordt de stifttap (Pos. 55) een beetje gelost en door het naar rechts draaien van de cilinderkopschroef (Pos. 15) wordt het spreidwerktuig samengedrukt.

Om een ongelijkmatige spreiding te voorkomen, wordt het spreidingsstuk met de stifttappen (Pos. 56) op het midden afgesteld. Hierbij mag het spreidingsstuk niet tussen de stifttappen (Pos. 56) vastgeklemd worden.

Dansk

Ekspansionen indstilles vha. cylinderskruen Pos. 15 og gevindtappen Pos. 55.

For at få en mindre ekspansion (billede 9, eks. 1), løsnes cylinderskruen Pos. 15, og ekspansionsværktøjet presses fra hinanden ved at dreje gevindtappen Pos. 55 til højre. Derefter strammes cylinderskruen Pos. 15 lidt igen.

For at opnå en kraftigere ekspansion (billede 9, eks. 2) løsnes gevindtappen Pos. 55 noget, og ekspansionsværktøjet presses sammen ved at dreje cylinderskruen Pos. 15 til højre.

For at udelukke en unregelmæssig ekspansion justeres ekspansionsstykket ind vha. gevindtappene Pos. 56.

Ekspansionsstykket må ikke blive klemt imellem gevindtappene Pos. 56.

Svensk

Inställning av utspärningsgrad sker genom cylinderskruv Pos. 15 och gängstift Pos. 55.

För att erhålla en mindre grad av utspärning (bild 9; exempel 1), löses cylinderskruv Pos. 15 lite grand, och genom högervridning av gängstiftet Pos. 55 trycks utspärningsverktyget ut. Därefter spänns cylinderskraven Pos. 15 åter fast lätt.

För att erhålla en starkare grad av utspärning (bild 9; exempel 2), löses gängstiftet Pos. 55, och genom högervridning av cylinderskraven Pos. 15 trycks utspärningsverktyget samman.

För att undvika ojämn utspärning justeras utspärningsstycket med hjälp av gängstiftet Pos. 55 till mittställning. Se till att utspärningsstycket in kläms fast mellan gängstiften Pos. 56.

Soumed

Levityksen säätö tapahtuu lieriöruuvilla Pos. 15 ja kierretapilla Pos. 55.

Pienempää levitystä (kuva 9, esimerkki 1) varten löysätään sylinteri-ruuvia Pos. 15, levitystyökälu painetaan auki kiertämällä kierretappia oikealle.

Sen jälkeen kiristetään jälleen hieman lieriöruuvia Pos. 15.

Voimakkaampaa levitystä (kuva 9, esimerkki 2) varten löysätään hieman kierretappia Pos. 55 ja levitystyökälu puristetaan yhteen kiertämällä lieriöruuvia Pos. 15 oikealle.

Epätasaisen levittämisen estämiseksi säädetään levityskappale keskelle kierretappien Pos. 56 avulla. Mutta tällöin levityskappaletta ei saa puristaa kiinni kierretappien Pos. 56 väliin.

Polnisch

Ustawienie wielkości rozwarcia dokonywane jest poprzez śrubę z łbem walcowatym poz. 15 i wkręt bez łba poz. 55.

Aby osiągnąć mniejsze rozwarcie (rys. 9, przykład 1), należy poluzować śrubę z łbem walcowatym poz. 15 i obracać wkręt poz. 55 w prawo, co pozwoli na rozchylenie rozwieraka. Następnie śrubę z łbem walcowatym poz. 15 należy ponownie lekko naciągnąć.

Aby osiągnąć mocniejsze rozwarcie (rys. 9, przykład 2), należy poluzować wkręt poz. 55 i kręcąc w prawo śrubą z łbem walcowatym poz. 15 uzyskuje się zaciśnięcie rozwieraka.

Aby uniknąć nierównomiernego rozwarcia, element rozwierający należy wyśrodkować przy pomocy wkrętów poz. 56.

Należy uważać, aby element rozwierający nie został zakleszczony pomiędzy wkręty poz. 56.

Gr

Η ρύθμιση του ανοίγματος εκτελείται μέσω της κυλινδρικής βίδα θέση 15 και του στυλίσκου σπειρώματος θέση 55.

Για την επίτευξη ενός μικρότερου ανοίγματος (Εικόνα 9, παράδειγμα 1), ξεβιδώνεται η κυλινδρική βίδα θέση 15, και μέσω δεξιάς περιστροφής του στυλίσκου σπειρώματος

θέση 55 το εργαλείο ανοίγματος πιέζεται διαχωριστικά. Στη συνέχεια σφίγγετε πάλι ελαφρώς την κυλινδρική βίδα θέση 15.

Για την επίτευξη ενός μεγαλύτερου ανοίγματος (Εικόνα 9, παράδειγμα 2), ξεβιδώνεται λίγο ο στυλίσκος σπειρώματος θέση 55 και μέσω δεξιά περιστροφής της κυλινδρικής βίδας θέση 15 το εργαλείο ανοίγματος συμπιέζεται.

Για να αποκλείσετε ένα ανομοιόμορφο άνοιγμα, το τεμάχιο ανοίγματος

ρυθμίζεται κεντρικά μέσω των στυλίσκων σπειρώματος θέση 56. Εδώ δεν επιτρέπεται όμως το τεμάχιο ανοίγματος να μαγκώσει μεταξύ των στυλίσκων σπειρώματος θέση 56.

该零件清单/维修指南和附上的使用者手册组成了操作手册。
使用前请认真阅读并严格遵守。
 在零件清单的德语部分，技术数字列于 [] 下，（也见使用者手册）

更换损坏零件

注意：卸上空气供应，清空弹夹。

更换撞针

拧松上不着边际，取出弹簧和游动阀(图1)，翻转工具，轻轻地在木板表面敲打枪体，把撞针—活塞组敲出来。（图2）用压钉器 和垫板14401092，取出钉子13300174和开口销13300558，这时就可取下撞针片。颠倒以上次序就可更换撞针片（图3）用螺丝起子拧紧上盖。

更换活塞O环

如“更换撞针”中所述，更换O环13300078，换上用13301706或润滑油13301708处理过的新O环。

更换缓冲垫

如“更换撞针”中所述，用一个小螺丝起子拆除O环13300150（图4），然后把底部推出缓冲垫和气缸。重新安装工具时，插入换上已涂了润滑油的新O环的零件，并确保他们正确归位。（图5）

更换拉簧和推钉器

松开螺钉13301106，移开挡块14404299（图8），拉动后鼻组件出护钉板（图6）把新拉簧14405275钩上推钉器，往后拉动直至钩上弹夹为止。

更换游动阀O环

松开上盖，取出游动阀，更换已损坏的O环13300055和13300013，换上已涂润滑油的新O环。必须通过螺钉和螺纹销钉来对向外夹具进行调整。

使钉子双脚向外扩展更垂直(图9中如图1)

松开螺钉，顺时针转动螺纹销钉，向外夹具就会张开，然后再轻轻地拧紧螺钉

使钉子双脚向外扩展更水平(图9，如图2)

松开螺纹销钉，顺时针转动螺钉，这时向外夹具就会压紧。
 .为了避免出现钉子双脚向外扩展不成比例，必须通过转动No. 56销钉 使零件居中.但销钉No.56不能拧得太紧.

1 O环	13300002	20 开关销	14403738	36 扳机	14404289	52 销钉	13300297
2	13300013	21 销钉	14404260	37 开关阀,中间阀		53 内六角螺钉	13301104
3	13300018	22 尾端件(定位板)		38 阀衬	14404292	55 平头螺钉	13301319
4	13300021		14406321	39 排气圈	14404293	56	13302826
5	13300024	23 扭簧	14404266	40 后鼻组件	14407242	57 PU 弹簧	14406961
6	13300025	24 锁爪	14405385	41 推钉器	14406928	58 面板	14406645
7	13300078	25 尾扣	14405386	42 滑轮	14404297	59 夹子	14406963
8	13300150	26 后鼻	14404274	43 销钉	14404298	60 压板	14406962
61	13300080	27 缓冲垫	14404883	44 挡块	14404299		
9 销钉	13300174	29 枪体	14404280	45 挡板	14404300		
10 开口销	13300258	30 内帽	14404281	46 盖板	14404309		
11 卡簧	13300353	31 上盖	14404282	48 活塞	14404312		
12 压簧	13300916	32 上阻气垫	14404283	49 撞针片	14404314		
13 内六角螺钉	13301104	33 游动阀	14406216	50 销钉	13300287		
14	13301106	34 气缸	14405642				
15	13301109	35 开关盖板	14404287				
16 沉头螺钉	13301263						
17 快速接头							
18 拉簧	14405276						
19 密封垫							